

ЗАЩИТНЫЕ ОГРАЖДЕНИЯ ДЛЯ ФРЕЗЕРНЫХ СТАНКОВ ПРЕДПАЗНИ УСТРОЙСТВА ЗА ФРЕЗМАШИНИ BEZPEČNOSTNÍ KRYTY PRO FRÉZKY

OSŁONY FREZAREK VÉDŐBERENDEZÉSEK MARÓGÉPEKHEZ

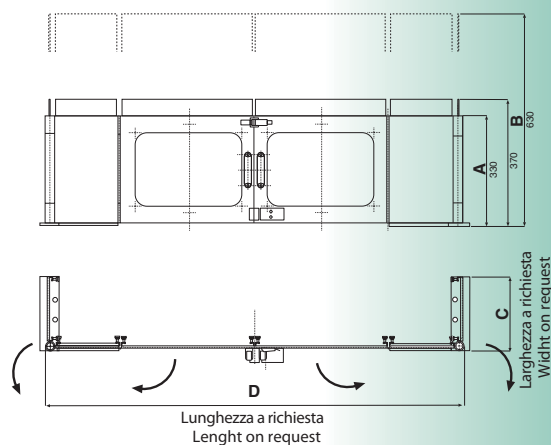

CODE ART. FT 18 kg ca.

- RU** Устанавливаемое на столе оборудования защитное ограждение для фрезерного станка с микровыключателем. Простое и быстрое решение для защиты оператора от стружки. Предотвращает включение станка при открытом ограждении. Оснащено регулируемой по высоте двойной защитной стенкой из поликарбоната.
- PL** Osłony dla frezarek dopasowane do stołu. Zawierają wyłącznik. Łatwe i szybkie zastosowanie do ochrony operatora przed wyrzutem opiłków. Zapobieganie przed włączeniem maszyny, gdy osłona jest otwarta. Wyposażone w podwójne ściany zabezpieczające z poliwęglanu, regulowane na wysokość.
- BG** Предпазно устройство за фрезмашина, което се монтира на работната маса на машината, с микроизключвател. Просто и лесно за прилагане, предпазва работника от стружки. Когато е отворено, се блокира пуск на машината. Снабдено с двойна предпазна преграда от поликарбонатно стъкло, която се регулира във височина.
- HU** Gépasztalra szerelhető védőburkolat marógépekhez. A gépkezelőt a

- kirepülő fémforgáctól óvó, mikrokapcsolóval ellátott védőburkolat könnyen, gyorsan felszerelhető. Amíg a védőburkolat nyitva van, a gép nem indítható el. A burkolat kettős polikarbonát védőfal a megfelelő magasságba állítható.*
- CZ** Ochranný kryt pro frézky, který se instaluje na stůl stroje. Je vybaven mikrospínačem. Snadná a rychlá instalace, která chrání obsluhu před odletujícími třískami. Je-li kryt otevřen, nelze stroj spustit. Je vybaven dvojitou ochrannou stěnou z polykarbonátu, která je výškově nastavitelná.

Code ART.	FT
A	330
B	630
C Width	On request
D Length	On request

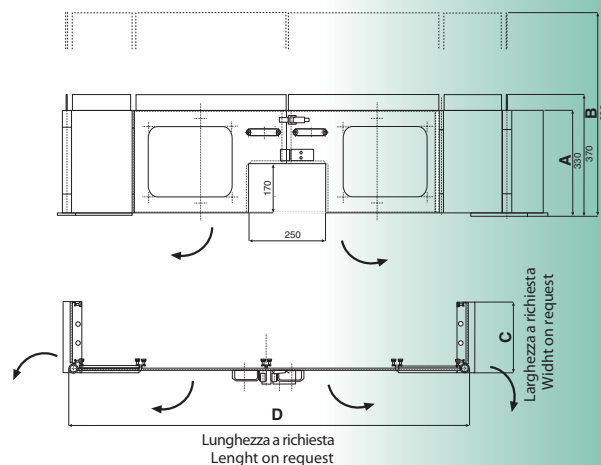

CODE ART. FT/M 18 kg ca.

- RU** Устанавливаемое на столе оборудования защитное ограждение для фрезерного станка с участком для установки тисков и микровыключателем. Простое и быстрое решение для защиты оператора от стружки. Предотвращает включение станка при открытом ограждении. Оснащено регулируемой по высоте двойной защитной стенкой из поликарбоната.
- PL** Osłony dla frezarek dopasowane do stołu maszyny z miejscem na imadło. Wyposażone w wyłącznik. Łatwe i szybkie zastosowanie do ochrony operatora przed wyrzutem opiłków. Zapobieganie przed włączeniem maszyny, gdy osłona jest otwarta. Podwójne ściany zabezpieczające z poliwęglanu, regulowane na wysokość.
- BG** Предпазно устройство за фрезмашина, което се монтира на работната маса на машината, с отделение за поставяне на менгеме и микроизключвател. Просто и лесно за прилагане, предпазва работника от стружки. Когато е отворено, се блокира пуск на машината. Снабдено с двойна предпазна преграда от поликарбонатно стъкло, която се регулира във височина.

- HU** Gépasztalra szerelhető védőburkolat marógépekhez, a felfogószerkezet számára kialakított helyvel. A gépkezelőt a kirepülő fémforgáctól óvó, mikrokapcsolóval ellátott védőburkolat könnyen, gyorsan felszerelhető. Amíg a védőburkolat nyitva van, a gép nem indítható el. A burkolat kettős polikarbonát védőfal a megfelelő magasságba állítható.
- CZ** Ochranný kryt pro frézky, který se instaluje na stůl s prostorem ve dveřích pro umístění svěráku. Je vybaven mikrospínačem. Snadná a rychlá instalace, která chrání obsluhu před odletujícími třískami. Je-li kryt otevřen, nelze stroj spustit. Je vybaven dvojitou ochrannou stěnou z polykarbonátu, která je výškově nastavitelná.

Code ART.	FT / M
A	330
B	630
C Width	On request
D Length	On request

**ЗАЩИТНЫЕ ОГРАЖДЕНИЯ ДЛЯ ФРЕЗЕРНЫХ СТАНКОВ
ПРЕДПАЗНИ УСТРОЙСТВА ЗА ФРЕЗМАШИНИ
BEZPEČNOSTNÍ KRYTY PRO FRÉZKY**

**OSŁONY FREZAREK
VÉDŐBERENDEZÉSEK MARÓGÉPEKHEZ**

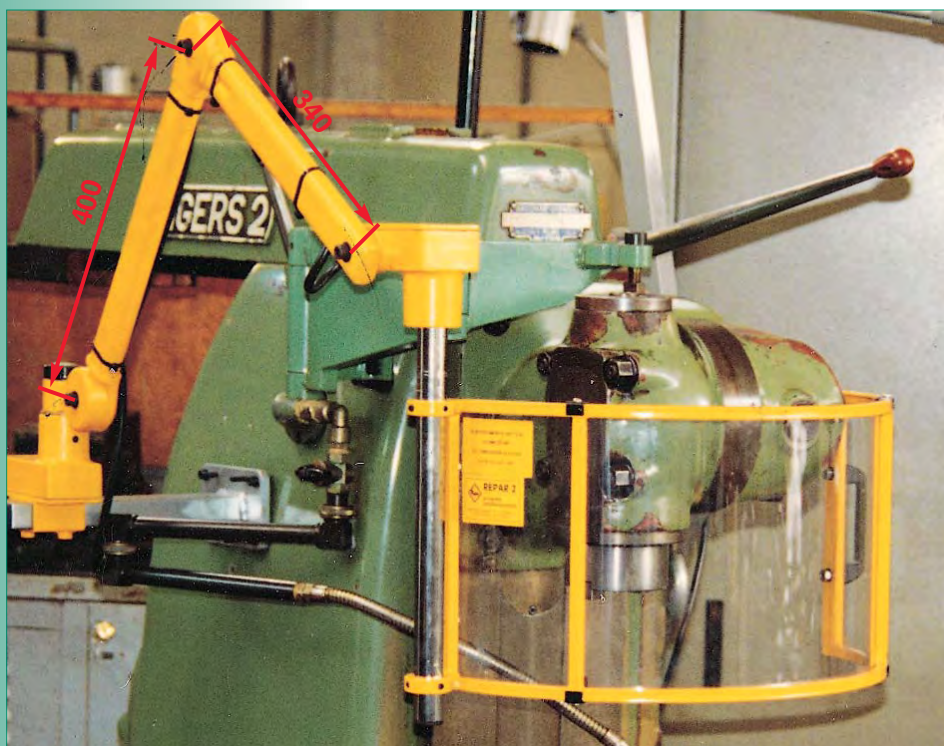

CODE ART. FB 11 kg ca.

- (RU)** Кронштейн без балансира с 2 предохранительными микровыключателями. Возможна оснастка освещением (20 Вт) и крепление с правой или с левой стороны.
- (PL)** Nieruchome ramię, wyposażone w dwa wyłączniki. Dostępne z lampą (20W) lub bez, z prawym lub lewym mocowaniem.
- (BG)** Манипулатор без балансира с 2 аварийными микроизключателя. Предлага се във варианти с лампа (20W) или без, и дясно или ляво закрепване.
- (HU)** Ellensúly nélküli lengőkaros védőburkolat 2 biztonsági mikrokapcsolóval. Lámpával (20 W), illetve lámpa nélkül, valamint a bal, illetve a jobb oldalra rögzíthető változatban egyaránt kapható.
- (CZ)** Rameno bez vyvažování s 2 mikrospínači. Lze ho dodat s osvětlením (20W). K dispozici je provedení levé nebo pravé.

Code ART.	FB / FBB 300	FB / FBB 350	FB / FBB 400	FB / FBB 450	FB / FBB 500	FB / FBB 600
Ø	300	350	400	450	500	600
mm.	240					

CODE ART. FBB 11 kg ca.

- (RU)** Защитное ограждение для фрезерного станка с тройным предохранительным выключателем. Устанавливается на шарнирном, сбалансированном и удерживаемом газовой пружиной кронштейне с куполом из стальных трубок и поликарбоната. Возможна оснастка освещением (20 ВТ) и крепление с правой или с левой стороны.
- (PL)** Osłony dla frezarek wyposażone w potrójny wyłącznik bezpieczeństwa. Dopasowane do segmentowego, ruchomego ramienia, trzymanego w pozycji przez siłownik gazowy. Wyposażone w stalowe rurki i poliwęglanową maskę. Dostępne z lampą (20W) lub bez, z prawym lub lewym mocowaniem.
- (BG)** Предпазно устройство за фрезмашина с троен аварийен микроизключател. Монтирано върху шарнирен манипулатор, балансирен и подържан от газова пружина, с купол от тръбна стомана и поликарбонатно стъкло. Предлага се във варианти с лампа (20W) и без, и дясно или ляво закрепване.
- (HU)** Háromszoros biztonsági mikrokapcsolóval ellátott védőburkolat marógépekhez. Az acélcső szerkezetre rögzített polikarbonát borítású védőburkolatot ellensúlytalán és gázrugóval megtartott csuklós kar mozgatja. Lámpával (20 W), illetve lámpa nélkül, valamint a bal, illetve a jobb oldalra rögzíthető változatban egyaránt kapható.
- (CZ)** Ochranný kryt pro frézky s trojitým bezpečnostním mikrospínačem. Ochranný štít je namontován na vyvážené kloubové rameno, které je podpíráno plynovou vzpěrou. Štít je tvořen trubkovými profily a výplní z polykarbonátu. Kryt lze dodat s osvětlením (20W) nebo bez osvětlení. Provedení podle způsobu připevnění je levé nebo pravé.

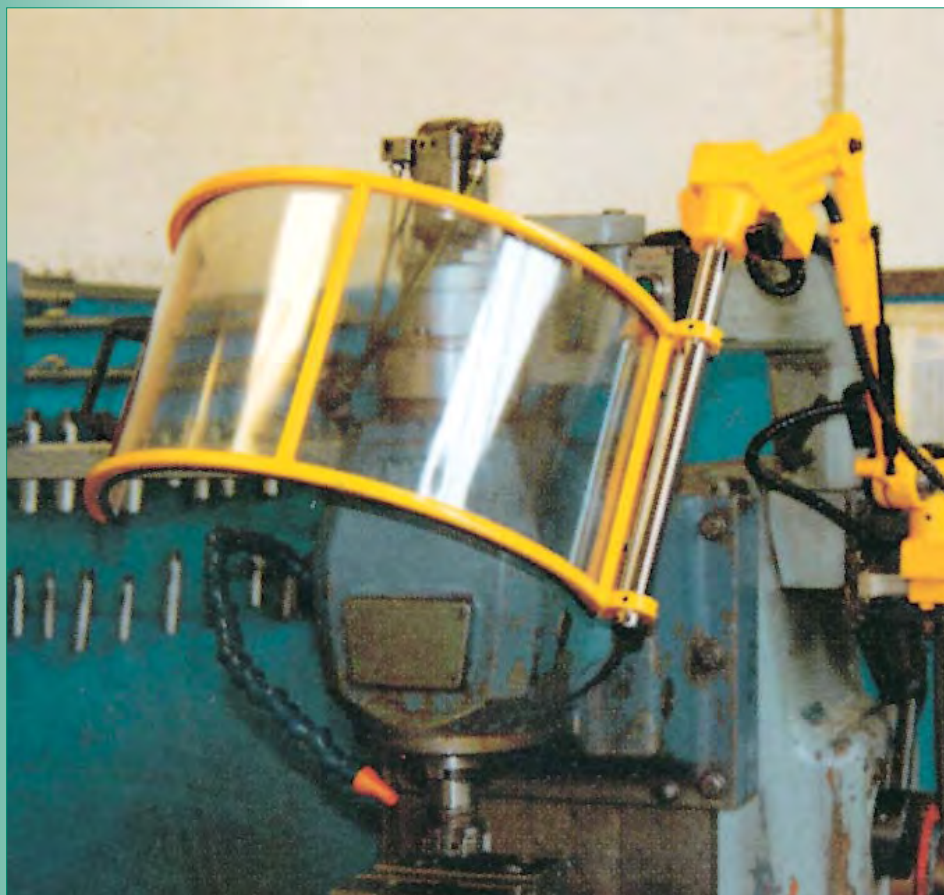

**ЗАЩИТНЫЕ ОГРАЖДЕНИЯ ДЛЯ ФРЕЗЕРНЫХ СТАНКОВ
ПРЕДПАЗНИ УСТРОЙСТВА ЗА ФРЕЗМАШИНИ
BEZPEČNOSTNÍ KRYTY PRO FRÉZKY**

**OSŁONY FREZAREK
VÉDŐBERENDEZÉS SEK MARÓGÉPEKHEZ**

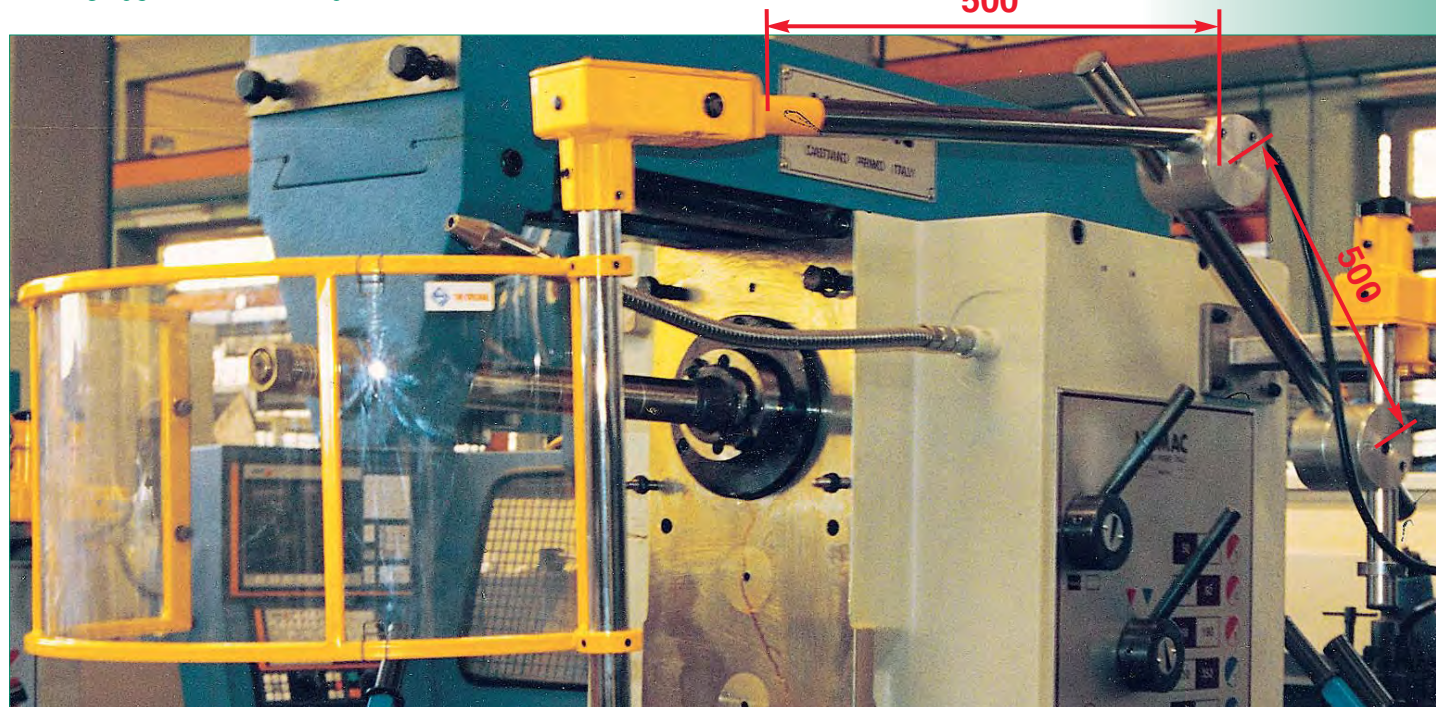

CODE ART. FA 11 kg ca.

- RU** Кронштейн без балансира с 2 предохранительными микровыключателями. Возможна оснастка освещением (20 ВТ) и крепление с правой или с левой стороны.
- PL** Nieruchome ramię, wyposażone w dwa wyłączniki bezpieczeństwa. Dostępne z lampą (20W) lub bez, z prawym lub lewym mocowaniem.
- BG** Манипулатор без балансира с 2 аварийными микроизключателя. Предлага се във варианти с лампа (20 W) или без, и дясно или ляво закрепване.
- HU** Ellensúly nélküli lengőkaros védőburkolat 2 biztonsági mikrokapcsolóval. Lámpával (20 W), illetve lámpa nélkül, valamint a bal, illetve a jobb oldalra rögzíthető változatban egyaránt kapható.
- CZ** Rameno s vyvažováním se 2 bezpečnostními mikropínači. Je k dodání bez osvětlení nebo s osvětlením (20W) a v provedení s uchycením vpravo nebo vlevo.

Code ART.	FA / FAB 300	FA / FAB 350	FA / FAB 400	FA / FAB 450	FA / FAB 500	FA / FAB 600
Ø	300	350	400	450	500	600
mm.	240					



CODE ART. FAB 11 kg ca.

- RU** Защитное ограждение для фрезерного станка с тройным предохранительным микровыключателем. Устанавливается на сбалансированном и удерживаемом газовой пружиной шарнирном кронштейне с соединением из хромированной стальной трубки. Возможна оснастка освещением (20 ВТ) и крепление с правой или с левой стороны.
- PL** Osłony dla frezarek wyposażone w potrójny wyłącznik bezpieczeństwa. Dopasowane do segmentowego, z chromowaną rurką, stalowego, ruchomego ramienia, utrzymanego w pozycji przez siłownik gazowy. Dostępne z lampą (20W) lub bez, z prawym lub lewym mocowaniem.
- BG** Предпазно устройство за фрезмашина с троен аварийен микроизключател. Монтирано върху шарнирен манипулатор, със става от тръбна хромирана стомана, балансиран и подържан от газова пружина. Предлага се във варианти с лампа (20 W) или без, и дясно или ляво закрепване.
- HU** Háromszoros biztonsági mikrokapcsolóval ellátott védőburkolat marógépekhez. A krómozott acélső csuklószerkezetre rögzített védőburkolatot ellensúlylal ellátott és gázrugóval megtartott csuklós kar mozgatja. Lámpával (20 W), illetve lámpa nélkül, valamint a bal, illetve a jobb oldalra rögzíthető változatban egyaránt kapható.
- CZ** Ochranný kryt pro frézky s trojitým bezpečnostním mikropínačem. Ochranný štít je namontován na kloubové rameno z ocelové chromované trubky. Je vyvažováno a podpíráno plynovou vzpěrou. Je k dodání bez osvětlení nebo s osvětlením (20W) a v provedení s uchycením vpravo nebo vlevo.

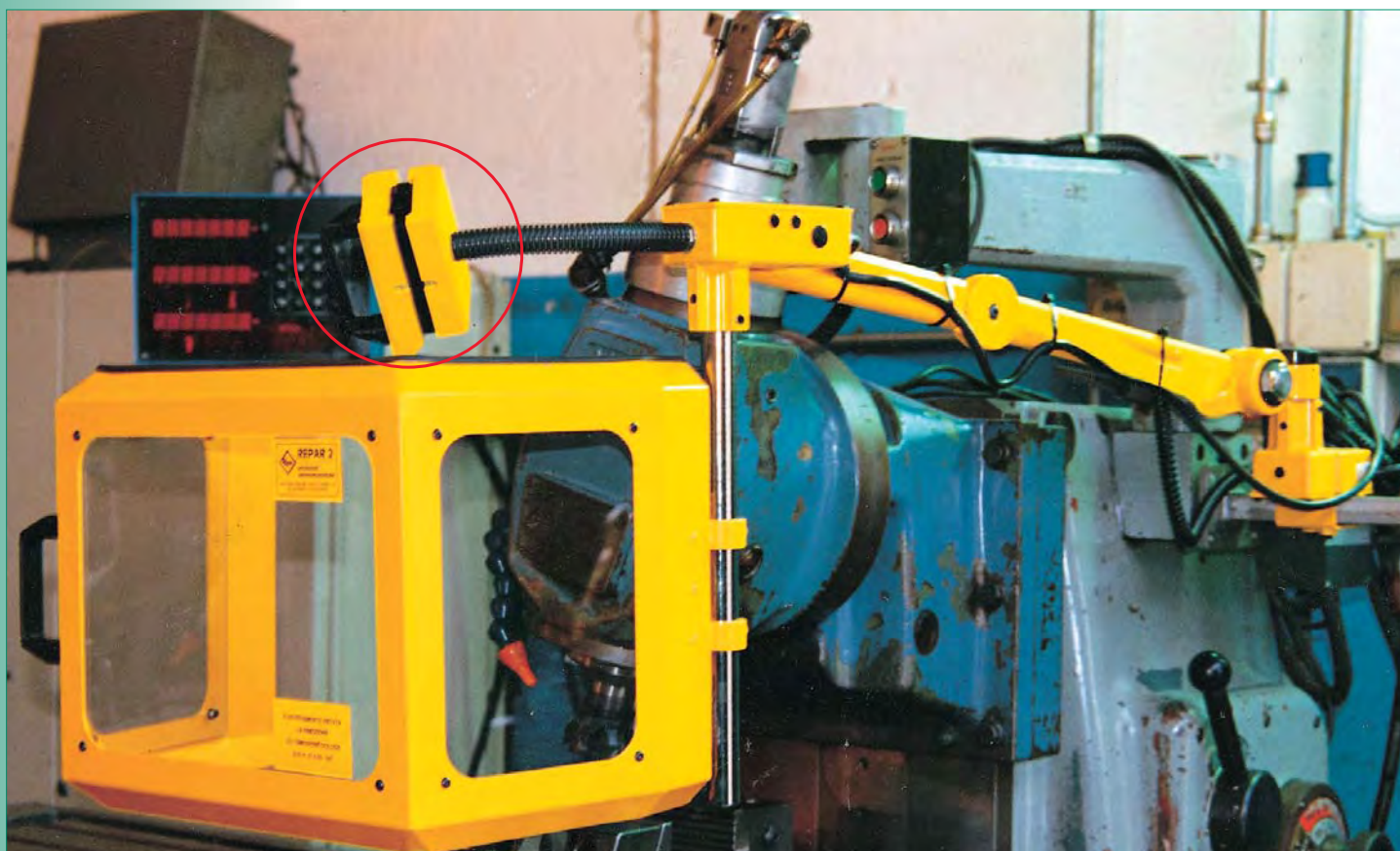

CODE ART. BF 14 kg ca.

- (RU)** Кронштейн без балансира с двумя предохранительными микровыключателями. Защитный щиток из стали и поликарбоната или слоистого стекла. Возможна оснастка освещением (20 W) и крепление с правой или с левой стороны.
- (PL)** Nieruchome ramię, wyposażone w dwa wyłączniki bezpieczeństwa. Ekran wykonany ze stali i poliwęglanowej lub klejonej szyby. Dostępny z lampą (20W) lub bez, z prawym lub lewym mocowaniem.
- (BG)** Манипулатор без балансиране с два аварийни микроизключателя. Екран от стомана и поликарбонатно или многослойно стъкло. Предлага се във варианти с лампа (20 W) или без, и дясно или ляво закрепване.
- (HU)** Ellensúly nélküli lengőkaros védőburkolat 2 biztonsági mikrokapcsolóval. A védőburkolatot acélkeretbe helyezett polikarbonát vagy többrétegű biztonsági üveg alkotja. Lámpával (20 W), illetve lámpa nélkül, valamint a bal, illetve a jobb oldalra rögzíthető változatban egyaránt kapható.
- (CZ)** Rameno bez vyvažování se dvěma bezpečnostními mikrospínači. Ochranný kryt z ocelové konstrukce má výplně z polykarbonátu nebo z vrstveného skla. Je k dodání bez osvětlení nebo s osvětlením m (20W) v provedení s uchycením vpravo nebo vlevo.

SCHERMO PER MOD. BF/BBF

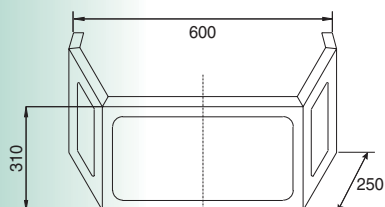

SCHERMO PER MOD. BF/BBF

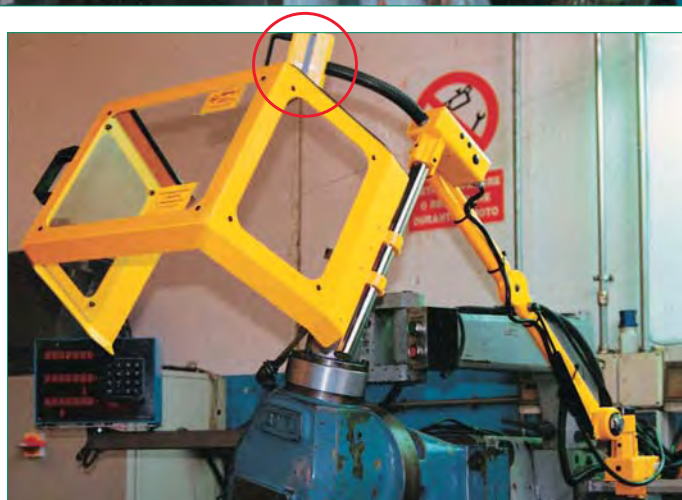
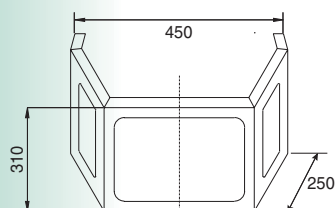

CODE ART. BBF 15 kg ca.

- (RU)** Защитное ограждение для фрезерного станка с тройным предохранительным микровыключателем. Устанавливается на сбалансированном и удерживаемом газовой пружиной шарнирном кронштейне с защитным щитком, изготовленным из стали и поликарбоната или слоистого стекла. Возможна оснастка освещением (20 Вт) и крепление с правой или с левой стороны.
- (PL)** Osłony dla frezarek wyposażone w potrójny wyłącznik bezpieczeństwa, zamontowane na segmentowym, ruchomym ramieniu trzymanym przez siłownik gazowy. Ekran ze stali i poliwęglanu lub laminowany z lampą (20W) lub bez, z prawym lub lewym mocowaniem.
- (BG)** Предпазно приспособление за фрезмашина с троен аварийен микроизключател. Монтирано върху шарнирен манипулатор, балансиран и поддържан от газова пружина. Екран от стомана и поликарбонатно или многослойно стъкло. Предлага се във варианти с лампа (20 W) или без, и дясно или ляво закрепване.
- (HU)** Háromszoros biztonsági mikrokapcsolóval ellátott védőburkolat marógépekhez. Az acélkeretbe helyezett polikarbonát vagy többrétegű biztonsági üveg védőburkolatot ellensúllyal ellátott és gázrugóval megtartott csuklós kar mozgatja. Lámpával (20 W), illetve lámpa nélkül, valamint a bal, illetve a jobb oldalra rögzíthető változatban egyaránt kapható.
- (CZ)** Ochranný kryt pro frézky s trojitým bezpečnostním mikrospínačem. Je namontován na kloubové rameno, vyvažován a podpírán plynovou vzpěrou. Štít z ocelové konstrukce má výplně z polykarbonátu nebo z vrstveného skla. Je k dodání bez osvětlení nebo s osvětlením (20W) a v provedení s uchycením vpravo nebo vlevo.

ЗАЩИТНЫЕ ОГРАЖДЕНИЯ ДЛЯ ФРЕЗЕРНЫХ СТАНКОВ ПРЕДПАЗНИ УСТРОЙСТВА ЗА ФРЕЗМАШИНИ BEZPEČNOSTNÍ KRYTY PRO FRÉZKY

OSŁONY FREZAREK VÉDŐBERENDEZÉSEK MARÓGÉPEKHEZ



CODE ART. AF 14 kg ca.

- (RU) Кронштейн без балансира с двумя предохранительными микровыключателями. Защитный щиток из стали и поликарбоната или слоистого стекла. Возможна оснастка освещением (20 W) и крепление с правой или с левой стороны.
- (PL) Nieruchome ramię, wyposa one w dwa wyłączniki bezpieczeństwa. Ekran wykonany ze stali i poliwęglanu lub laminowanego szkła. Dostępne z lampą (20W) lub bez, z prawym lub lewym mocowaniem.
- (BG) Манипулатор без балансиране с два аварийни микроизключателя. Екран от стомана и поликарбонатно или многослойно стъкло. Предлага се във варианти с лампа (20 W) или без, и дясно или ляво закрепване.
- (HU) Ellensúly nélküli lengőkaros védőburkolat 2 biztonsági mikrokapcsolóval. A védőburkolatot acélkeretbe helyezett polikarbonát vagy többrétegű biztonsági üveg alkotja. Lámpával (20 W), illetve lámpa nélkül, valamint a bal, illetve a jobb oldalra rögzíthető változatban egyaránt kapható.
- (CZ) Rameno bez vyvažování se dvěma bezpečnostními mikrospínačů. Štít z ocelové konstrukce má výplně z polykarbonátu nebo z vrstveného skla. Je k dodání bez osvětlení nebo s osvětlením (20W) a v provedení s uchycením vpravo nebo vlevo.

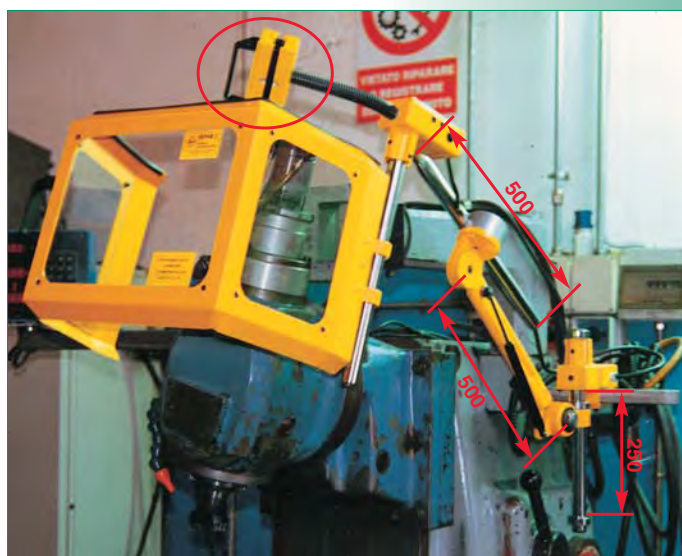

CODE ART. BAF 15 kg ca.

- (RU) Защитное ограждение для фрезерного станка с тройным предохранительным выключателем. Устанавливается на сбалансированном и удерживаемом газовой пружиной шарнирном кронштейне с соединением из стальной трубки. Защитный щиток изготовлен из стали и поликарбоната или слоистого стекла. Возможна оснастка освещением (20 W) и крепление с правой или с левой стороны.
- (PL) Osłony dla frezarek wyposa one w potrójny wyłącznikbezpieczeństwa, zamontowany na segmentowym ramieniu ze stalową segmentową rurką, trzymany przez siłownik gazowy. Ekran ze stali i poliwęglanu lub laminowanego szkła. Dostępne z lampą (20W) lub bez, z prawym lub lewym mocowaniem.
- (BG) Предпазно устройство за фреземашина с троен аварийен микроизключател. Монтирано върху шарнирен манипулатор със става от тръбна стомана, балансиран и подържан с газова пружина. Екран от стомана и поликарбонатно или многослойно стъкло. Предлага се във варианти с лампа (20 W) или без, и дясно или ляво закрепване.
- (HU) Háromszoros biztonsági mikrokapcsolóval ellátott védőburkolat marógépekhez. Az acélkeretbe helyezett polikarbonát vagy többrétegű biztonságiüveg védőburkolatot ellensúlyllyal ellátott és gázrugóval megtartott csuklós acélső kar mozgatja. Lámpával (20 W), illetve lámpa nélkül, valamint a bal, illetve a jobb oldalra rögzíthető változatban egyaránt kapható.
- (CZ) Ochranný kryt pro frézky s trojitým bezpečnostním mikrospínačem. Je namontován na kloubové rameno z ocelové trubky a je vyvažován a podpírán na plynovou vzpěrou. Štít z ocelové konstrukce má výplně z polykarbonátu nebo z vrstveného skla. Je k dodání bez osvětlení nebo s osvětlením (20W) a v provedení s uchycením vpravo nebo vlevo.

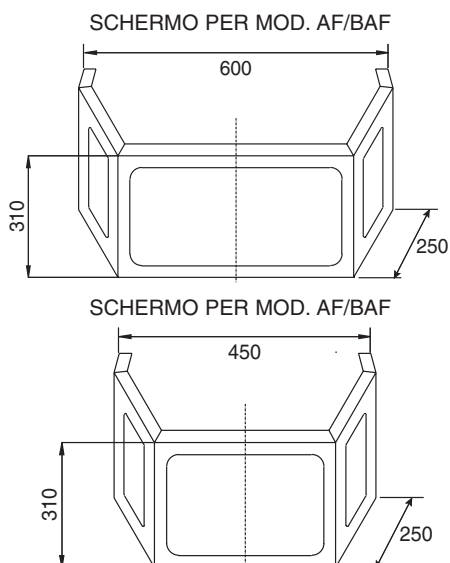

ЗАЩИТНЫЕ ОГРАЖДЕНИЯ ДЛЯ ФРЕЗЕРНЫХ СТАНКОВ ПРЕДПАЗНИ УСТРОЙСТВА ЗА ФРЕЗМАШИНИ BEZPEČNOSTNÍ KRYTY PRO FRÉZKY

OSŁONY FREZAREK VÉDŐBERENDEZÉSEK MARÓGÉPEKHEZ



CODE ART. TA 30 kg ca.

- RU** Защитное ограждение для фрезерного станка с неподвижной станиной, оснащенное микровыключателем и устанавливаемое на столе станка. Стальная рама с прозрачными ударостойкими экранами. Размеры: длина и ширина под заказ, высота - 300-400-500 мм.
- PL** Osłona dla frezarek ze stołem mocującym, wraz z wyłącznikiem, dopasowana do stołu maszyny. Stalowa rama z wytrzymałymi na uderzenia i przezroczystymi ekranami. Wymiary: długość i szerokość na życzenie; wysokość 300-400-500 mm.
- BG** Предпазно устройство за фрезмашина с неподвижен плот с микроизключател, което се монтира на работната маса на машината. Стоманена конструкция с прозрачни противударни екрани. Размери: дължина и широчина по поръчка, височина 300-400-500 mm.
- HU** Gépasztra szerelhető védőburkolat merev marógépekhez. A mikrokapcsolóval ellátott burkolatot acélkeretbe helyezett ütésálló, átlátszó védőborítás alkotja. Méretek: hossz és szélesség igény szerint, magasság: 300 / 400 / 500 mm.
- CZ** Ochranný kryt pro stolové frézky s mikrospínačem. Montuje se na stůl stroje. Ocelová konstrukce má průhledné výplně odolné vůči nárazu. Rozměry: délka a šířka podle požadavku, výška 300-400-500 mm.

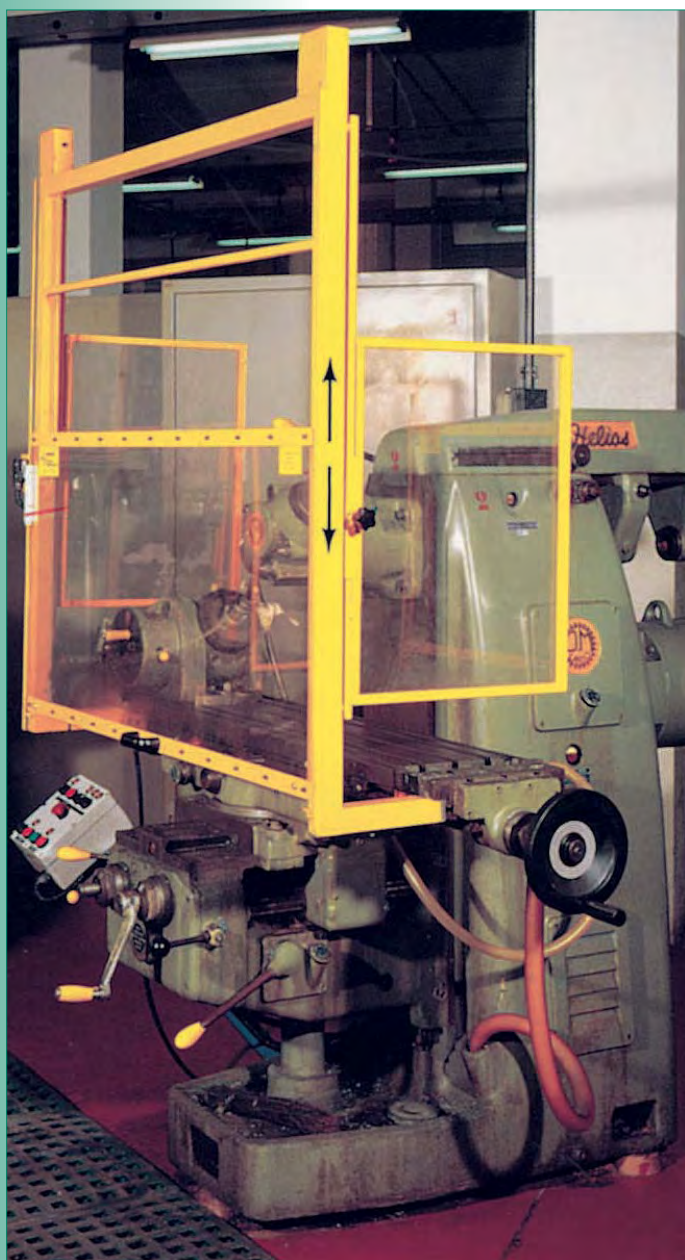

CODE ART. FV 40 kg ca.

- RU** Выдвижное в вертикальном направлении сплошное защитное ограждение для фрезерного станка. Изготовлено из трубчатой рамы с поликарбонатными экранами. Боковые панели перемещаются и фиксируются в любом положении. Укомплектовано микровыключателем, блокирующим работу станка при открытом ограждении. Выпускается в размерах от 700 до 2000 мм.
- PL** Zintegrowana bariera, rozsuwana w pionie. Szkielet wykonany z rurek, a ekran z poliwęglanu. Rozsuwane boczne panele. Komplet z wyłącznikiem bezpieczeństwa, który wstrzymuje pracę maszyny, gdy osłona jest otwarta. Dostępne w rozmiarach od 700 do 2000 mm.
- BG** Комплексно предпазно устройство за фрезмашина, тип плъзгащо във вертикална посока. Изработено от тръбна стомана и екрани от поликарбонатно стъкло. Страничните панели са плъзгащи и могат да се позиционират. Комплект с микроизключателна система, блокираща работата на машината при отворено предпазно устройство.
- HU** Fügőlegesen csúsztatható, egybeépített védőfal marógépekhez. Acélső szerkezet polikarbonát betéttel. Az oldalpanelek csúsztathatók és beállíthatók. A védőfal mikrokapcsolós megszakítórendszerrel egészül ki, amelyik leállítja a gépet, ha a védőfal nyitva van. 700-tól 2000 mm-ig terjedő méretben kapható.
- CZ** Komplexní ochranný kryt pro frézky posuvného typu ve svislém směru. Je vyroben z trubkové konstrukce a výplně jsou z polykarbonátu. Boční okna jsou posuvná a polohovatelná. Je vybaven mikrospínači, které brání spuštění stroje, je-li kryt otevřen. Je k dodání v rozměrech 700 a 2000 mm.

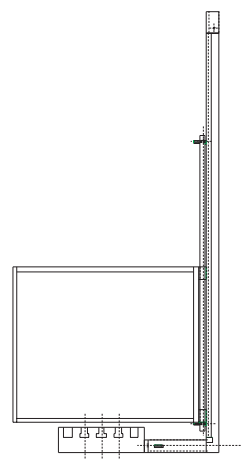

**ЗАЩИТНЫЕ ОГРАЖДЕНИЯ ДЛЯ ФРЕЗЕРНЫХ СТАНКОВ
ПРЕДПАЗНИ УСТРОЙСТВА ЗА ФРЕЗМАШИНИ
BEZPEČNOSTNÍ KRYTY PRO FRÉZKY**

**OSŁONY FREZAREK
VÉDŐBERENDEZÉSEK MARÓGÉPEKHEZ**

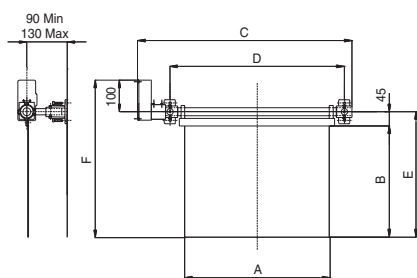
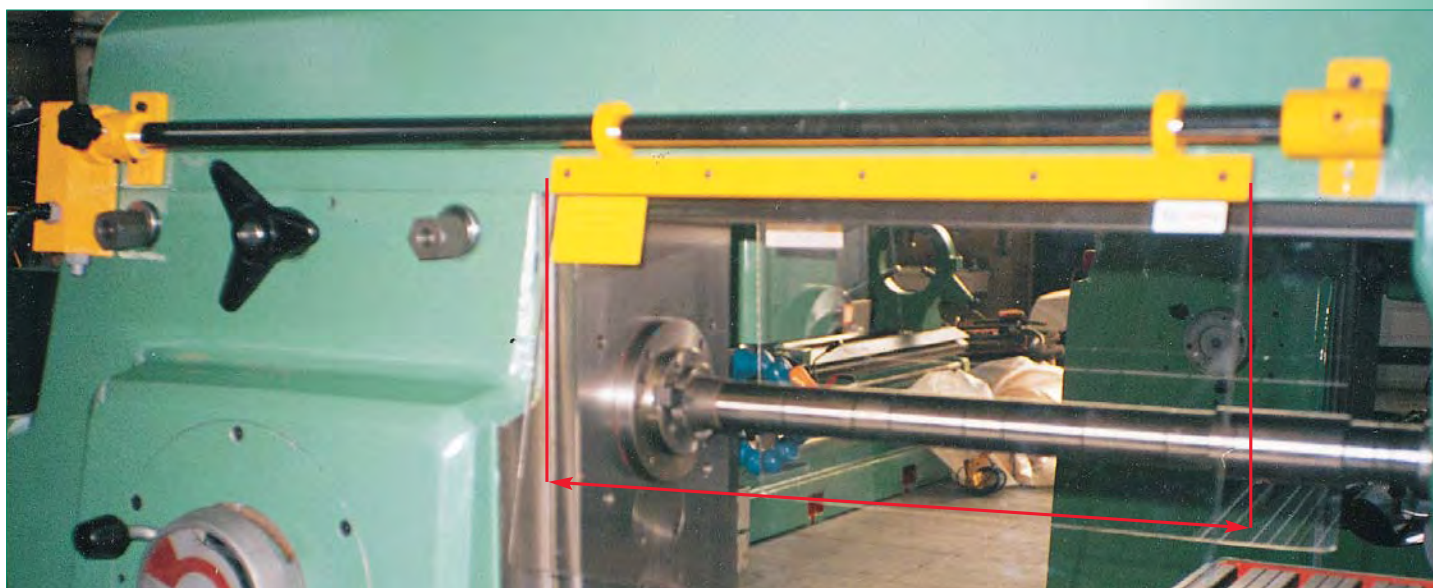

Cod. ART.	A	B	C	D	E	F
FR / 1	300	200	524	394	245	345
FR / 2	400	200	624	494	245	345
FR / 3	400	250	624	494	295	395
FR / 4	400	300	624	494	345	445
FR / 5	500	300	724	594	345	445
FR / 6	600	350	924	694	395	495

CODE ART. FR

7 kg ca.

- (RU) Простое в установке откидное защитное ограждение для горизонтального фрезерного станка. Выполнено из прозрачного материала и укомплектовано микровыключателем, устанавливаемым на салазках станка.
- (PL) Przechyłana osłona dla poziomych frezarek, łatwa do dopasowania. Wykonana z przezroczystego materiału z wyłącznikiem dopasowanym do prowadnicy.
- (BG) Обръщащо се предпазно приспособление за хоризонтална фрезмашина, лесно приложимо. Изработено от прозрачен материал, комплект с микроизключател, поставя се на шейната на машината.
- (HU) Szögbe állítható védőburkolat horizontál marógépekhez. Könnyen felszerelhető. A védőburkolat átlátszó anyagból készül és mikrokapcsolóval van ellátva. A szántestre kell felerősíteni.
- (CZ) Vodorovný sklopný ochranný kryt pro frézky ke snadnému použití. Je průhledný a vybavený bezpečnostním mikrospínačem. Montuje se na konzoly frézky.